

Новые сервисы  
ГРС



Sirena



[sirena-travel.com](http://sirena-travel.com)

# Новые сервисы ГРС

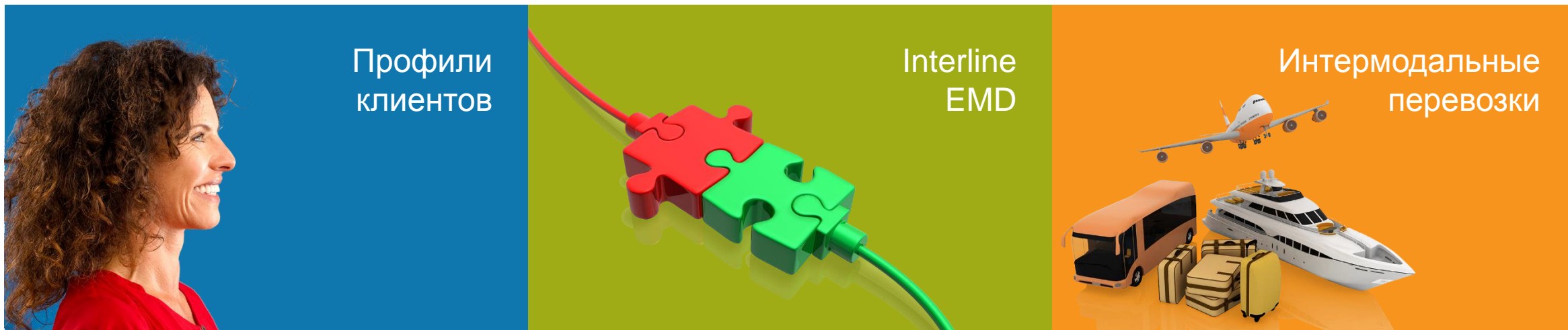

Профили  
клиентов

Interline  
EMD

Интермодальные  
перевозки

Новый партнёр ГРС:  
Турецкие  
авиалинии



## Профили клиентов (текущая ситуация)

- ❏ Отсутствие автоматизированного инструмента для хранения информации о постоянных клиентах агентств
- ❏ Отсутствие возможности интеграции с клиентскими back-office агентств
- ❏ Значительное (до 2-х раз) снижение производительности труда агента при оформлении заказов (особенно корпоративного сектора)
- ❏ Хранение персональных данных клиентов на незащищённых носителях



## Профили клиентов (1 этап)

- 👍 Создание, редактирование, удаление профилей в ручном режиме в текстовом терминале ГРС
- 👍 Возможность создания иерархических связей «Корпоративный клиент – пассажир», «Группа – пассажир» между профилями
- 👍 Гибкая система поиска профилей по различным видам персональных данных (ФИО, удостоверение личности, контактная информация и т. д.)
- 👍 Возможность как автоматизированного создания профиля на основе заказа ГРС, так и создания заказа ГРС на основе профиля
- 👍 Возможность импорта данных из back-office агентства
- 👍 Защита конфиденциальности персональных данных клиентов - доступ к профилям пользователей того агентства, которому они принадлежат



# Профили клиентов (структура)

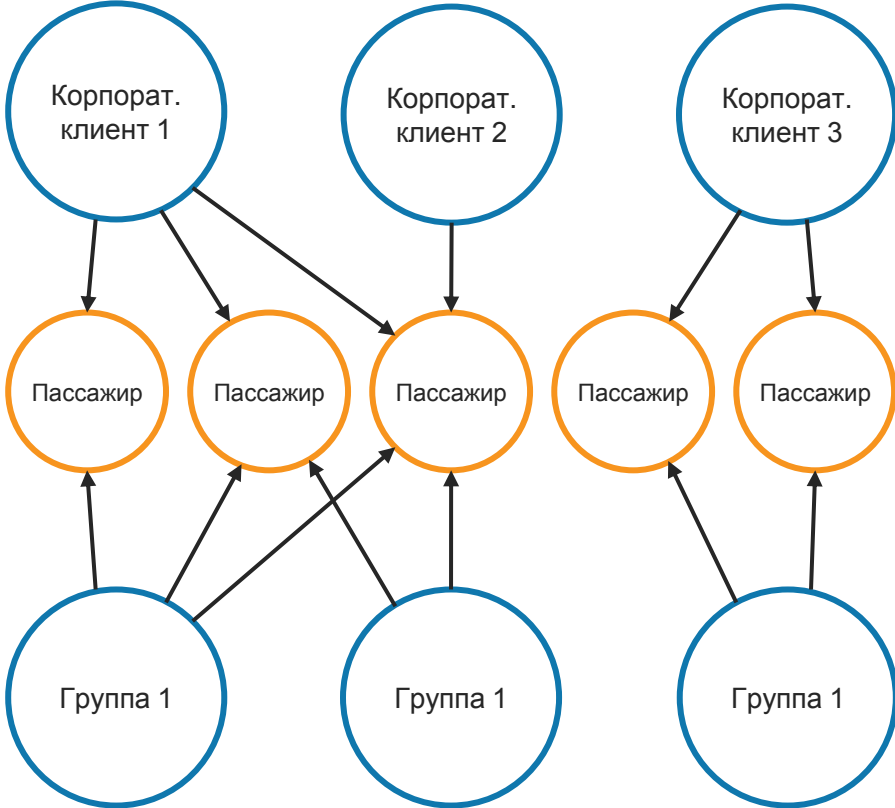

# Профили клиентов (интерфейс агента)

Терминал Системы "Сирена-Тревел" - МОБВАВ - [Экран1]

PROFIL PASAJIRA ID /ИПР/ 000000000Ж  
ВЛАДЕЛЕЦ ПРОФИЛЯ (АГН): 99ГРС (ППР) 00118580

БАЗОВАЯ ИНФОРМАЦИЯ

РУС ФАМИЛИЯ (РФИ)	ИВАНОВ
ИМЯ ОТЧЕСТВО	ИВАН ИВАНОВИЧ
ЛАТ ФАМИЛИЯ (ЛФИ)	IVANOV
ИМЯ ОТЧЕСТВО	IVAN
ДАТА РОЖДЕНИЯ	11021980 пол M

ДОКУМЕНТЫ

АВТ	ВИД	ГРЖД	ТИП	НОМЕР	СРОК ДЕЙСТВИЯ
ИВ1	УИ	РФ	ДС	12234567890	101223
ИМ	УИ	РФ	ДСП	122345678	
	ЛП	РФ	УД	111111111111АВ	

ПРОФИЛЬ СОХРАНЕН

Терминал Системы "Сирена-Тревел" - МОБВАВ - [Экран2]

Севанс - ТКП 1-ГРТ 2-ГРТ

ПРОФИЛЬ ID /ИПР/ : 000000001Р ПАСAJИРА ПЕТРОВ АЛЕКСАНДР АЛЕКСЕЕВИЧ  
ВЛАДЕЛЕЦ ПРОФИЛЯ (АГН): 99ГРС (ППР) : 00118580

КОНТАКТЫ

АВТ	ТИП	КОНТАКТ
**	ТЕ	А.А.ПЕТРОВ@TEST.RU
**	М	+79161234567

Терминал Системы "Сирена-Тревел" - МОБВАВ - [Экран2]

Севанс - ТКП 1-ГРТ 2-ГРТ

ПРОФИЛЬ ID /ИПР/ : 000000001Р ПАСAJИРА ПЕТРОВ АЛЕКСАНДР АЛЕКСЕЕВИЧ  
ВЛАДЕЛЕЦ ПРОФИЛЯ (АГН): 99ГРС (ППР) : 00118580

ПРОГРАММЫ ЛОЯЛЬНОСТИ

АВК	#КАРТЫ	УРОВЕНЬ УЧАСТИЯ
ИВТ	12234567890	
ИСУ	88888888888	SILVER



# Профили клиентов (интерфейс агента)

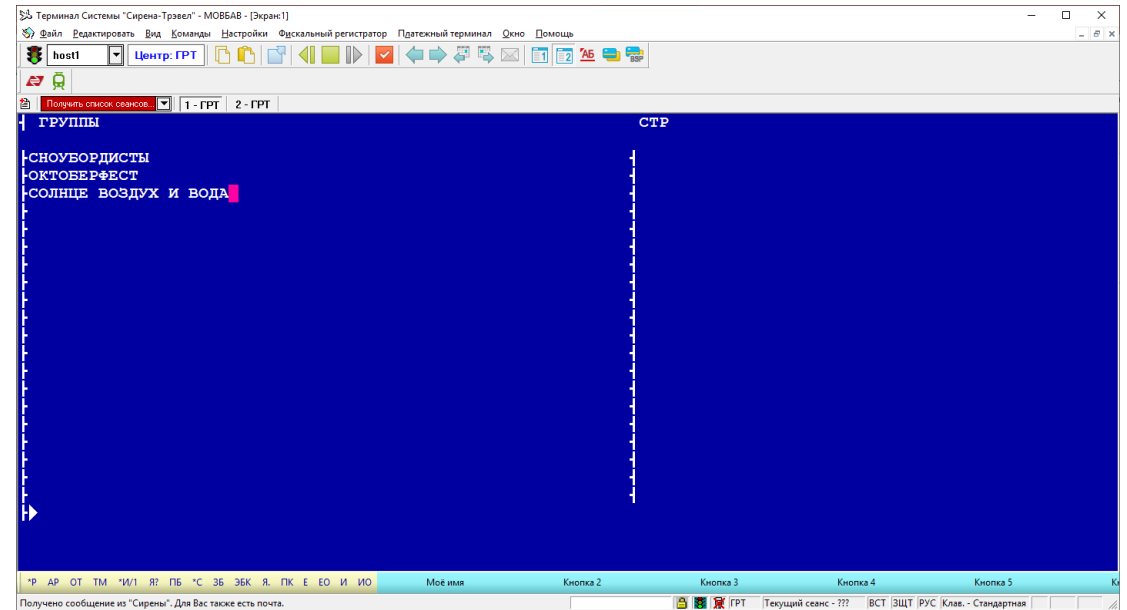
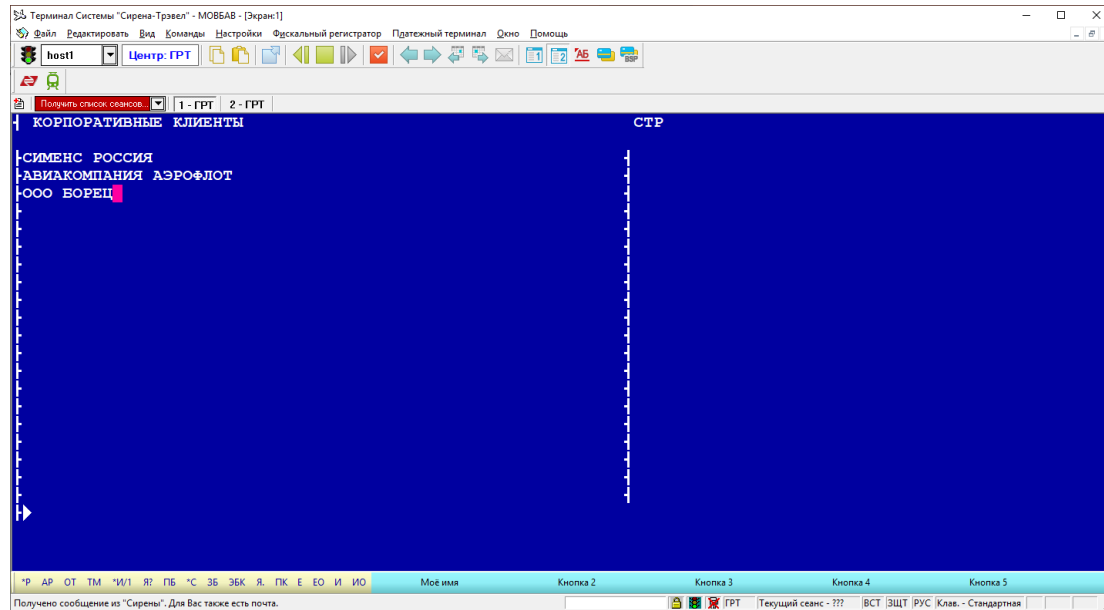

# Профили клиентов (интерфейс агента)

```
Терминал Системы "Сирена-Травел" - МОБВАВ - [Экран2]
Вайт Редактировать Вид Команды Настройки Фискальный регистратор Подключенный терминал Дано Помощь
heist Центр ГРТ
Севанс - ТКП 1-ГРТ 2-ГРТ
ВП-СИДОРОВ
1 СИДОРОВ/ВАСИЛИЙ 10АПР66
(КОМПАНИИ: КОДАК, КОДАК)
(ГРУППЫ: ЛЬЖНИКИ, ФЭХТОВАЛЬЩИКИ)
2 СИДОРОВ/АНТОН 11МАР56
(КОМПАНИИ: МПС)
(ГРУППЫ: ЛЮБИТЕЛИ ПИВА)
3 СИДОРОВ/ОЛЕГ 05ЯНВ96
(КОМПАНИИ: ФСВ)
4 БАУТИНА/АМОГЛОТ 01ФЕВ05
(ГРУППЫ: ВЕТЕРАНЫ ВОЙНЫ ГНЕВА)
5 СИДОРОВ/АНАТОЛИЙ 01АВГ75
6 СИДОРОВ/АЛЕКСЕЙ 01ДЕК45
7 СИДОРОВ/ВАЛЕРИЙ ИВ 01МАЙ98
```

```
Терминал Системы "Сирена-Травел" - МОБВАВ - [Экран2]
Вайт Редактировать Вид Команды Настройки Фискальный регистратор Подключенный терминал Дано Помощь
heist Центр ГРТ
Севанс - ТКП 1-ГРТ 2-ГРТ
ВЛАДЕЛЕЦ ПРОФИЛЯ: 99ГРС 12345678, ID ПРОФИЛЯ: АВВГД123
КОМПАНИИ: КОДАК, СОНИ
ГРУППЫ: ЛЬЖНИКИ, ЛЮБИТЕЛИ ПИВА
РУССКОЕ ИМЯ:
ИВАНОВ ИВАН ИВАНОВИЧ
АНГЛИЙСКОЕ ИМЯ:
IVANOV IVAN
ДАТА РОЖДЕНИЯ: 15МАР76 ПОЛ: М
УДОСТОВЕРЕНИЯ ЛИЧНОСТИ:
ПАСПОРТ 1234567890 СРОК ДЕЙСТВИЯ: 31ЯНВ49
ЗАГРАНИЧНЫЙ ПАСПОРТ ГРАЖДАНИНА РФ 123456789 СРОК ДЕЙСТВИЯ: 31ЯНВ26
ДОКУМЕНТЫ НА ЛЬГОТУ:
ГДГ (ДЕПУТАТЫ ГОСУДМЫ ФЕДЕРАЛЬНОГО СОБРАНИЯ РФ) УДОСТОВЕРЕНИЕ 12345567
КОНТАКТЫ:
МОБИЛЬНЫЙ ТЕЛЕФОН: +79161234567
E-MAIL: TEST@TEST.RU
РАБОЧИЙ ТЕЛЕФОН: +749988888888
ЧАСТЬ
```

```
Терминал Системы "Сирена-Травел" - МОБВАВ - [Экран2]
Вайт Редактировать Вид Команды Настройки Фискальный регистратор Подключенный терминал Дано Помощь
heist Центр ГРТ
Севанс - ТКП 1-ГРТ 2-ГРТ
ВЛАДЕЛЕЦ ПРОФИЛЯ: 99ГРС 12345678, ID ПРОФИЛЯ: АВВГД123
ИМЕНА:
-ИВАНОВ ИВАН ИВАНОВИЧ 15МАР76+М
-IVANOV IVAN 15МАР76 15МАР76+М
ДОКУМЕНТЫ:
ДЛО/ПС1234567890/31ЯНВ49
ДЛО/ПС123456789/31ЯНВ26
ДЛО*ГДГ/УД12345567
КОНТАКТЫ:
ЭПОМ#+79161234567
ЭПОВ#TEST@TEST.RU
ЭПОР#+749988888888
КАРТЫ ЛЮБЯЩНОСТИ:
ЗПОЧПСЖОТ1234567890
ЗПОЧПСЖУ5555555555
```



## Профили клиентов (юридические аспекты)

- Дополнение к агентскому соглашению
- Согласие пассажира на расширенную обработку персональных данных



## Профили клиентов (перспективы)

- ✓ XML API для взаимодействия с IBE и back-office агентств
- ✓ Сохранение в профиле токенизированных номеров банковских карт
- ✓ Графический интерфейс работы с профилями
- ✓ Сохранение и просмотр информации об активностях клиентов



## Interline EMD

- Технология оформления дополнительных услуг при обслуживании перевозки несколькими различными авиакомпаниями
- Возможность оформления дополнительных услуг любой участвующей в перевозке авиакомпанией
- Автоматическая синхронизация данных о EMD и его статусе в БД всех авиакомпаний, принимающих участие в продаже и оказании услуги
- Автоматизированные взаиморасчёты по проданным дополнительным услугам между перевозчиками
- Автоматическое изменение статуса купонов EMD независимо от того, кто оформил электронный билет и кто EMD.
- Минимальные изменения в технологии работы агента

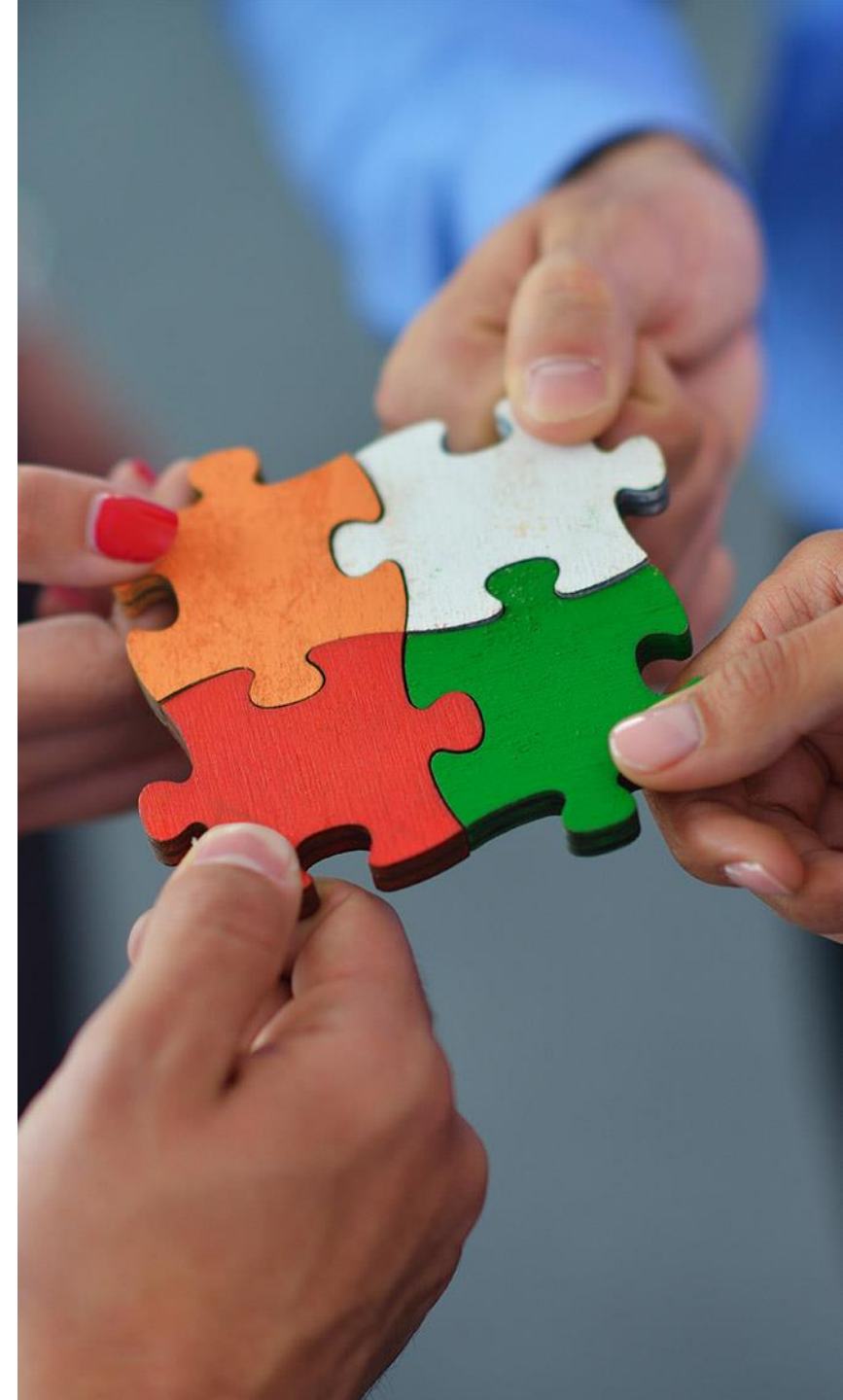

# Interline EMD

Перевозку и дополнительные услуги  
предоставляет один перевозчик

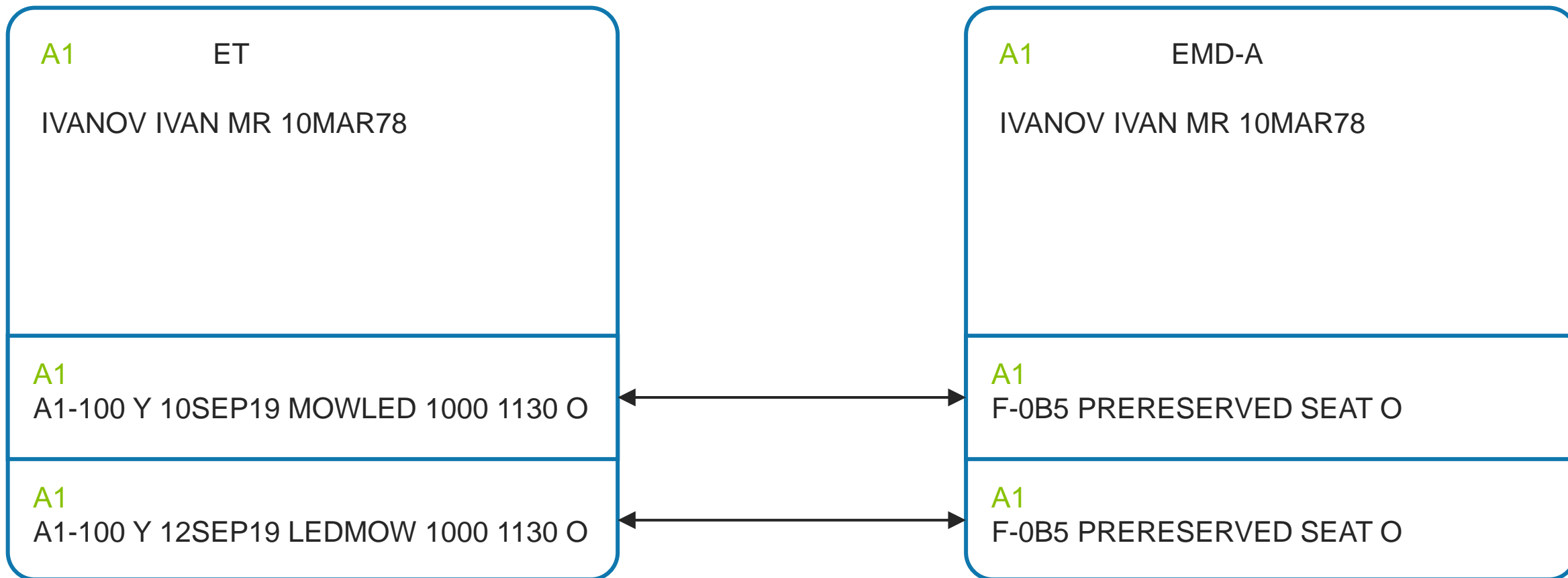

## Interline EMD

Перевозку и дополнительные услуги предоставляют разные перевозчики (отсутствует соглашение Interline EMD)

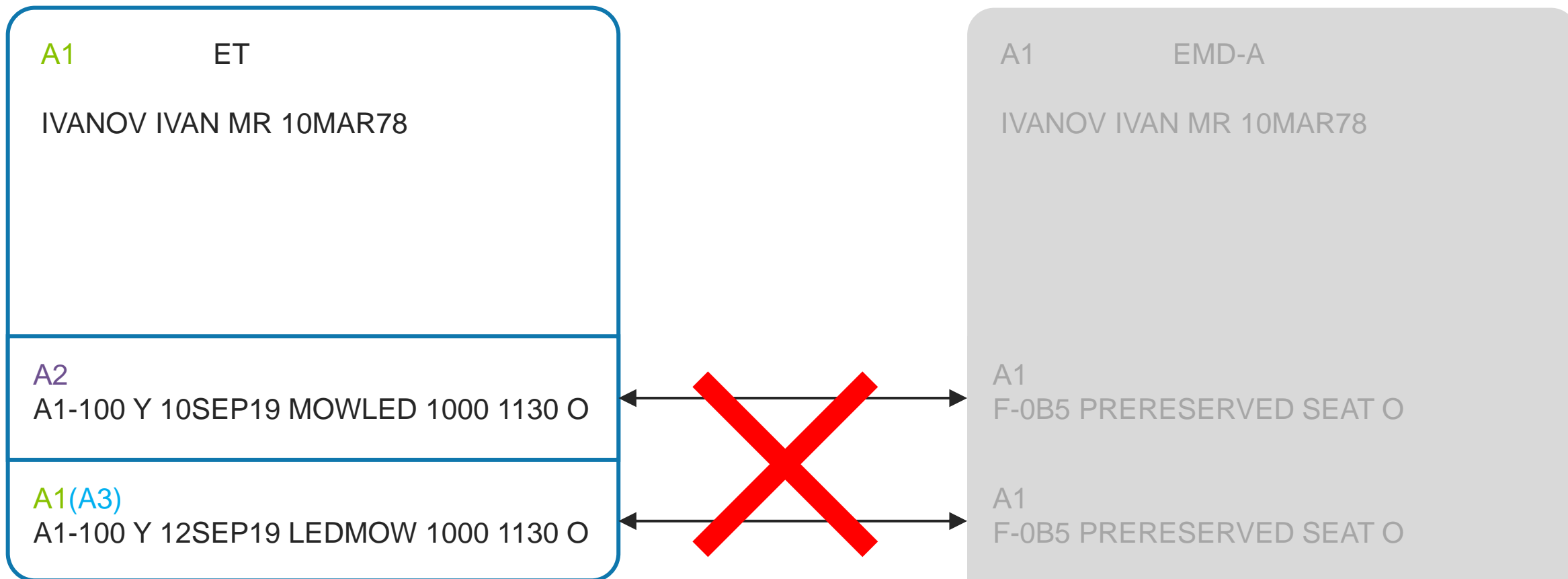

## Interline EMD

Перевозку и дополнительные услуги предоставляют разные перевозчики (отсутствует соглашение Interline EMD, обходная технология с использованием EMD-S)

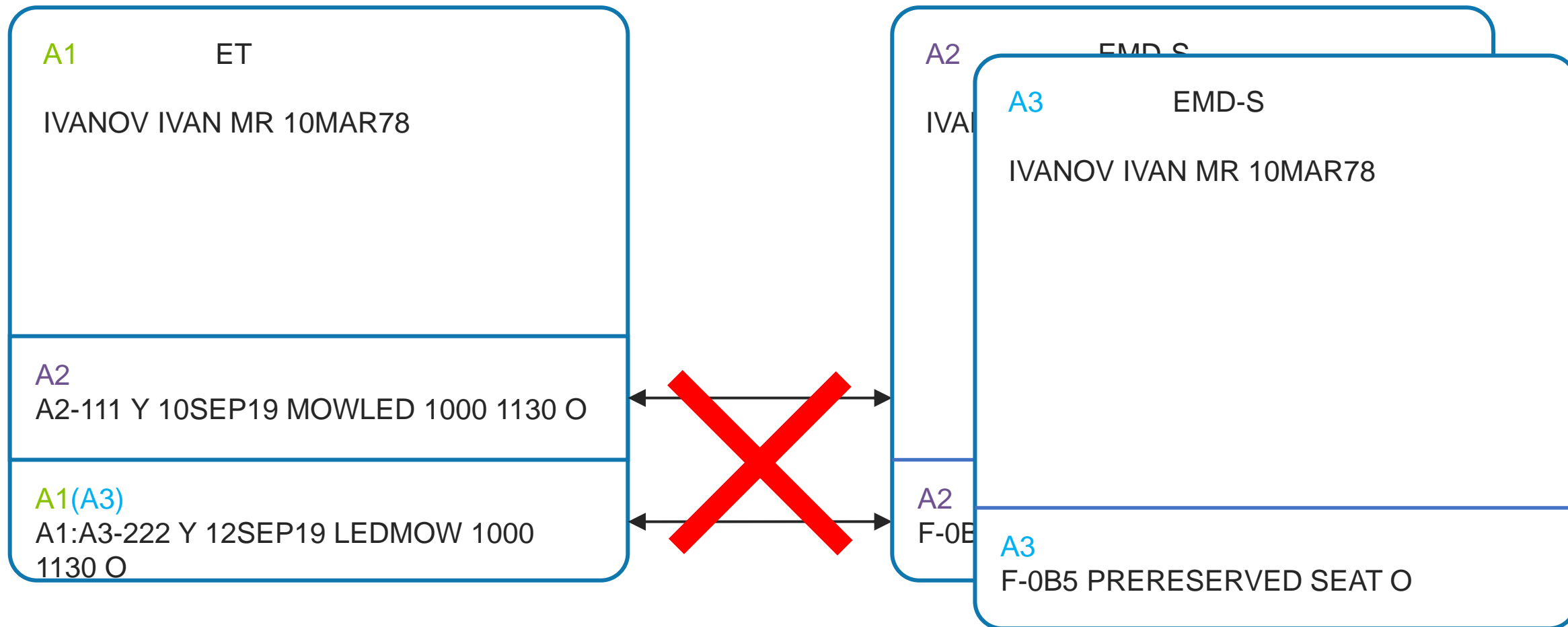



# Interline EMD

Перевозку и дополнительные услуги предоставляют разные перевозчики (имеется соглашение Interline EMD)

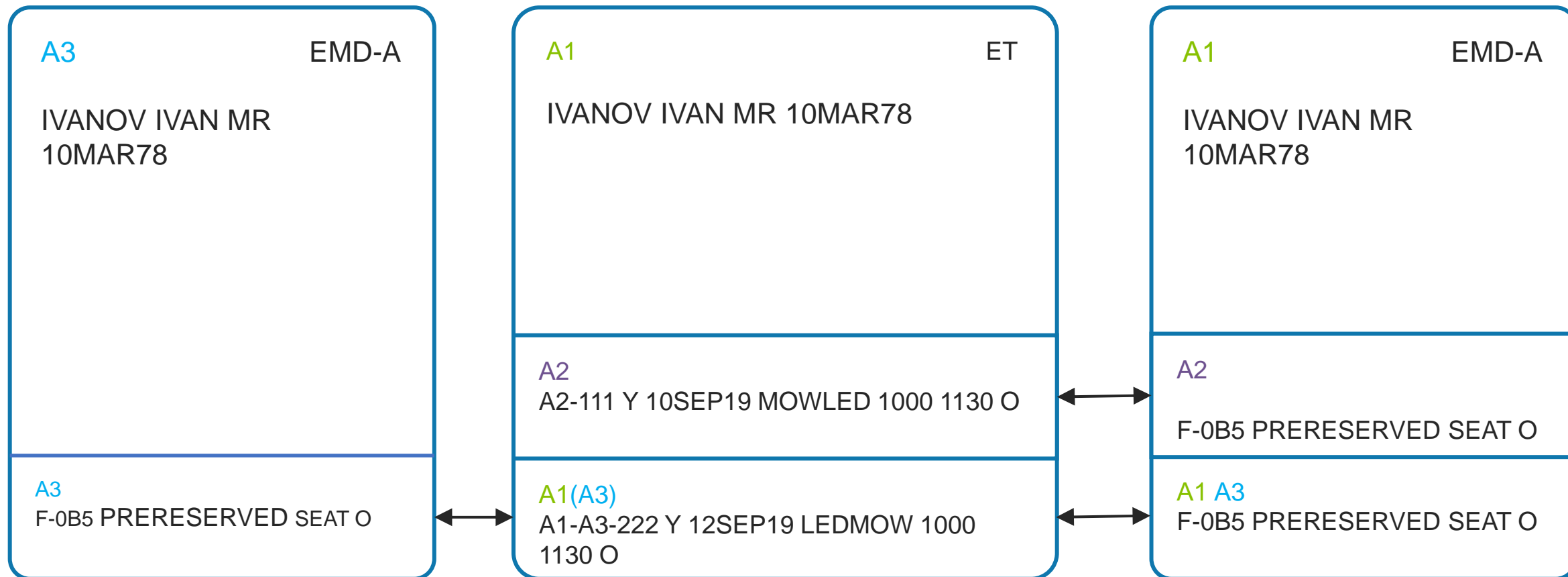



# Interline EMD

## EMD-A, оформленный по технологии Interline EMD

Терминал Системы "Сирена-Трэвел" - МОВБАВ - [Экран:1]

host1 | Центр: ГРТ

Сеанс - ТКП | 1 - ГРТ | 2 - ГРС

ЭМД#2988200010636

ВЫПИСАН 30ЯНВ19 ИЗ СВ-1Н ГРД-МОВ PNR: 1Н 004КНС, 5Н 028ДДМ, ЮТ 028ДДЛ  
АГН-99ГРС ГРД-МОВ ОП-1471 ПУЛ-МОВКЕС ППР-29842300  
ИВАНОВ/ИВАН ИВАНОВИЧ 02МАЙ85

ЭМД-А 2988200010636

К	ОДВ	АК	РЕЙС	ДАТА	ПО	ПП	СУММА	SAC	СТ
1	ОВХ	ЮТ	454	100219	РЩН	ВНК	2500.00		> 2982410814354 K1
2	ОВХ	5Н	118	100219	ДМД	АХГ	2500.00		> 2982410814354 K3

КОДВ :Е УСЛУГИ В АЭРОПОРТУ  
ПКОДВ :ОВХ БИЗНЕС ЗАЛ  
ТАРИФ :В/5000.00РУБ  
СБОРЫ :  
ВСЕГО :5000.00 РУБ  
ОПЛАТА :5000.00 РУБ НА  
РАСЧ ТАР :  
РАЗ/ЗАПР :

\*P AP OT TM \*И/1 Я? ПБ \*С ЗБ ЭБК Я. ПК Е ЕО И ИО | Моё имя | Кнопка 2 | Кнопка 3 | Кнопка 4 | Кнопка 5

Получено сообщение из "Сирены". Для Вас также есть почта.

## Новый партнёр ГРС – Турецкие авиалинии



– новый партнёр АРС «Сирена-Трэвел» и ТКП

- Флагманский перевозчик Турции, базирующийся в Стамбуле
- Регулярные рейсы в 220 иностранных и 42 внутренних аэропорта в Европе, Азии, Африке и Америке
- Пассажирооборот – 72 млн. человек в 2018 году
- С 2019 года – участник АРС «Сирена-Трэвел» и ТКП

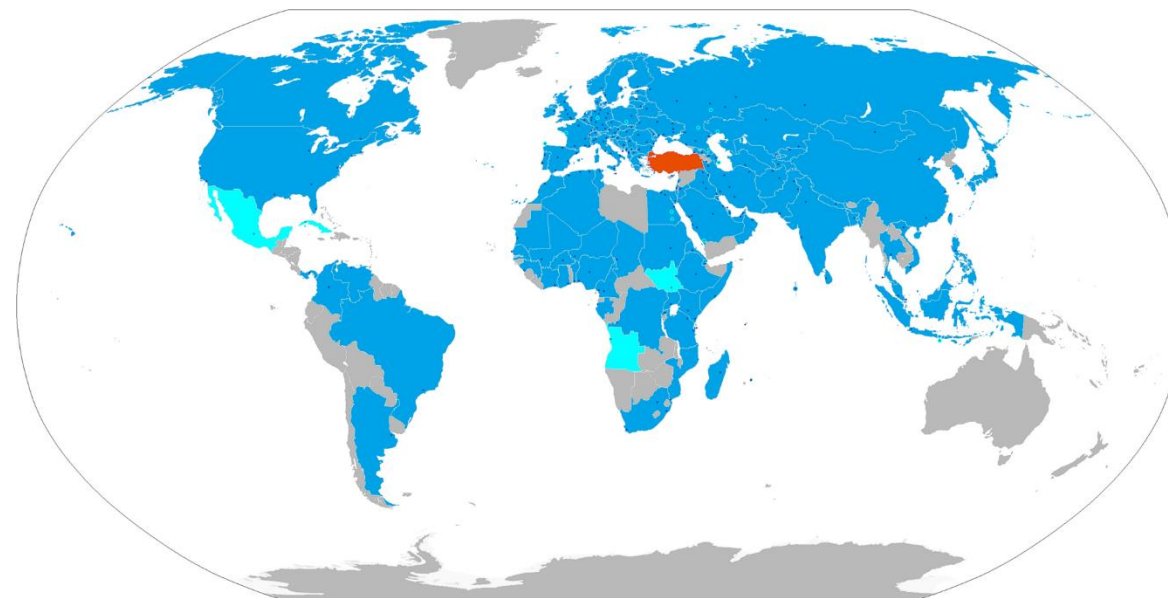

■ Turkey  
■ Turkish Airlines destinations in 2017  
■ Future destinations already announced by Turkish Airlines

## Интермодальные перевозки

Техническая реализация проекта фидерных перевозок

Используются классические решения Сирена-Трэвел для авиационных перевозок



PSS Leonardo



АРС "Сирена -  
Трэвел"



Электронный  
документ СВВТ

# Интермодальные перевозки

# Схема организации продаж

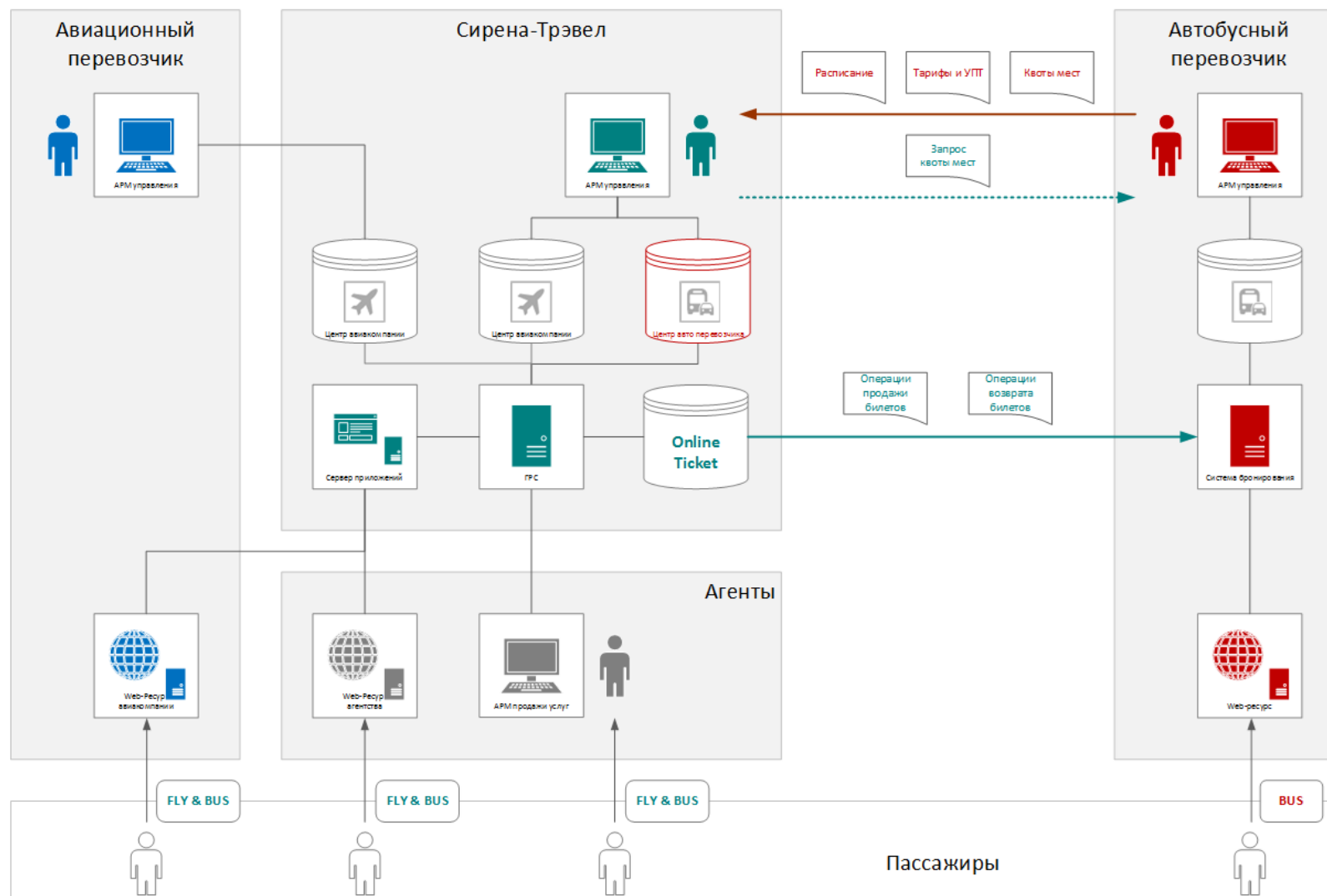

# Интермодальные перевозки

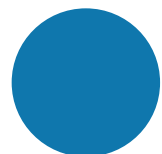

Терминалы АРС «Сирена-Трэвел»



Собственные B2B и B2C решения

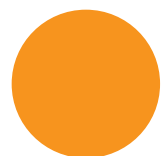

B2B и B2C решения сторонних поставщиков

# Используемые каналы продаж

ОЦВНКСОЛ2502#ВРН

ИТОГО: 41 ВАРИАНТОВ ОЦЕНКИ, В ВАЛЮТЕ RUB, БЛАНКИ:ЭБМ, СЕАНС:ТСН

##	ПУТЬ	РЕЙС	Б	ОТПРАВЛЕНИЕ	ПРИБ	В ПУТИ	РСК	БРЕНД	СТОИМ.ПЕРЕЛЕТА
01.	ВНКВРН	7R-555	U9	25ФЕВ19 2135	2240	1:05	362	ЛАЙТ	4155.00
	ВРНСОЛ	6Ю-511	Ф9	26ФЕВ19 0430	0630	2:00	40К		
--> ЕЩЕ 3 ВАРИАНТА ЗА ТУ ЖЕ ЦЕНУ (ПОСМОТРЕТЬ: ОЦ?1)									
02.	ВНКВРН	7R-555	U9	25ФЕВ19 2135	2240	1:05	362	ЛАЙТ	4205.00
	ВРНСОЛ	6Ю-511	Ф9	26ФЕВ19 0430	0630	2:00	40К		
-->									
03.	ВНКВРН	7R-555	U9	25ФЕВ19 2135	2240	1:05	362	ЛАЙТ	4255.00
	ВРНСОЛ	6Ю-511	Ф9	26ФЕВ19 0430	0630	2:00	40К		
-->									
04.	ВНКВРН	UT-455	U9	25ФЕВ19 2135	2240	1:05	362	ЛАЙТ	4830.00
	ВРНСОЛ	6Ю-511	Ф9	26ФЕВ19 0430	0630	2:00	40К		

АЭРОПОРТ ПАССАЖИРАМ ПАРТНЕРАМ АК ОРЕНБУРЖЬЕ ONLINE СЕРВИСЫ КОНТАКТЫ

Пункт отправления: Москва (MOW) Пункт назначения: Курск (URS)

Дата туда: 16.02.2019

Взрослые: 1 Я еду с детьми

Эконом

Найти

Показано 2 варианта из 2 найденных

S7 Airlines Москва — Курск 16.02.2019

2 рейса

08:25 Москва Домодево \*1 08:30 Курск

Рейс: S7-231 Москва - Воронеж. Время прилета в г. Воронеж: 09:40. Время ожидания в г. Воронеж: 18 ч 50 м.

Рейс: Ю-751 Воронеж - Курск. Время вылета из г. Воронеж: 04:30.

15 202 RUB

Курск 16 февраля, суббота

4419 P

Аэрофлот АвиаСервис УК 1 пересадка

Багаж 20 кг

18:40 Москва, SVO - 1ч 25м - эконом - 20:05 Воронеж, VOZ пересадка 0ч 25м - Sukhoi Superjet 100-95, SU 1354

04:30 Воронеж, VOZ - 4ч - эконом - 08:30 Курск, URS прибытие, всего в пути 13ч 50м - Автобус, 6Ю 751

# Интермодальные перевозки

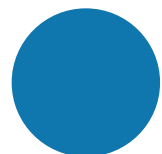

Оформление электронного документа СВВТ с использованием ЦЭБ ТКП



Автоматизированная передача информации (xml-файл) о продаже, обмене и возврате в систему наземного перевозчика для оформления перевозочного документа и учета транзакций

# Документирование продаж

ВЫДАН ОТ/ISSUED BY : ООО УК АВИАСЕРВИС 99ГРС ТКП  
НОМЕР БИЛЕТА/TICKET NUMBER : 40K 6126038303 ЗАО "СИРЕНА-ТРЭВЕЛ"  
ДАННЫЕ БРОН/BOOKING REF : 3X508K/1H МОСКВА РФ  
ДАТА ВЫДАЧИ/DATE OF ISSUE : 11ФЕВ19 00118580 6706 0  
ОТПРВ/НАЗН/ORIG/DESTN : ВРНБЕД

ФАМИЛИЯ ПАССАЖИРА/NAME OF PASSENGER

ИВАНОВ/ИВАН Г-Н		ПС6311722103								
ОТ/ДО FROM/TO	РЕЙС FLIGHT	КЛ CL	ДАТА DATE	ВРЕМЯ DEP	СТ ST	БАЗОВЫЙ ТАРИФ FARE BASIS	НДД NVB	НДП NVA	БАГ BAG	
ВОРОНЕЖ	6Ю 511	Ф	28ФЕВ	0430	OK	PROW			20K	
БЕЛГОРОД										
дата и время прибытия/arrival date and time: 28ФЕВ 0845										

ПЕРЕДАТ. НАДПИСИ/ОГРАНИЧ./ENDORSEMENTS/RESTRICTIONS: НДС41.67/ВЫДАЧА ДОКУМЕНТА ОБ ОПЛАТ  
Е ОБЯЗАТЕЛЬНА/ТЕЛ.+74732107907"УК АВИАСЕРВИС"/Г.БЕЛГОРОД ПР.БОГДАНА ХМЕЛЬНИЦКОГО,58В, ОСТ  
АНОВКА"ЭНЕРГОМАШ" В СТОРОНУ А/П



ФОРМА ОПЛАТЫ/FORM OF PAYMENT : НАЛ

РАСЧЕТ ТАРИФА/FARE CALCULATION : ВРН 6Ю БЕД175РУБ175END XT YQ75РУБ

ТАРИФ/FARE	175.00РУБ	ЭКВИВ. В ВАЛ. ПЛ/EQUIV.FARE PD:
СБОР/TAX/FEE/CHARGE		XT75РУБ
ИТОГО/TOTAL	250РУБ	

## Интермодальные перевозки

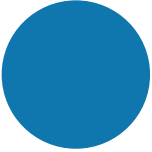
## Возможности технологии

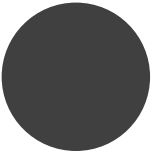
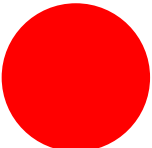
-  Поиск предложений с автоматическим формированием стыковок авиационных и наземных перевозок
-  Бронирование и оплата перевозки в одну транзакцию
-  Электронное документирование продаж
-  Автоматизированные вторичные операции
-  Продажа дополнительных услуг



Спасибо за  
внимание

ЗАО «Сирена-Трэвел»  
125167, Россия, г. Москва,  
Ленинградский проспект, дом 37,  
корпус 12.  
Тел.: +7 (495) 782-13-15  
mail@sirena-travel.ru